

Переключатели галетные ПГК

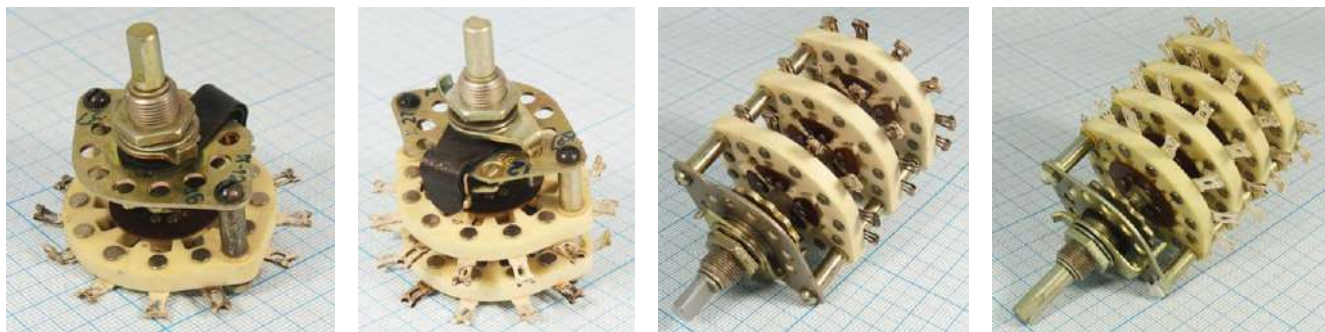

Переключатели ПГК – переключатели галетные керамические, их еще называют галетники, коммутируют цепи сигнализации и управления с напряжением до 350В, силой тока до 3А и коммутируемой мощностью до 70Вт. Переключатель обеспечивает поворотное переключение контактов, расположенных на галетах (платах) в количестве от 1-й до 4-х, в положениях от 2-х до 11-ти и в направлениях от 1-го до 16-ти. Способ крепления – фиксация в отверстии с помощью резьбы оси и гайки переключателя.

Маркировка переключателей галетных ПГК (вариант 1):

ПГК - 3П 6Н - К 8 Ш

ПГК – Тип разъема: переключатель галетный с керамическими платами.

3П – Число рабочих положений: 2, 3, 4, 5, 6, 7, 8, 9, 10, 11, 21.

6Н – Число направлений: 1, 2, 3, 4, 5, 6, 8, 9, 12, 16.

К – Вариант конструктивного исполнения оси вала: К - ось с прямой лыской (ВС-3)
без буквы - ось с конической лыской.

8 – Расстояние между галетами (платами): 6 мм, 8 мм, 11 мм, 13 мм, 15 мм.

Ш – наличие широкого ножевого переключающего контакта, позволяющий плавное переключение с контакта на контакт.

Маркировка переключателей галетных ПГК (вариант 2):

ПГК - 5П 6Н - 15 А В

ПГК – Тип разъема: переключатель галетный с керамическими платами.

5П – Число рабочих положений: 2, 3, 4, 5, 6, 7, 8, 9, 10, 11, 21.

6Н – Число направлений: 1, 2, 3, 4, 5, 6, 8, 9, 12, 16.

15 – Расстояние между галетами (платами): 6 мм, 8 мм, 11 мм, 13 мм, 15 мм.

А – Вариант конструктивного исполнения оси вала: А - ось с прямой лыской (ВС-3)
без буквы - ось с конической лыской
Б - ось круглая с накаткой.

В – всеклиматическое исполнение.

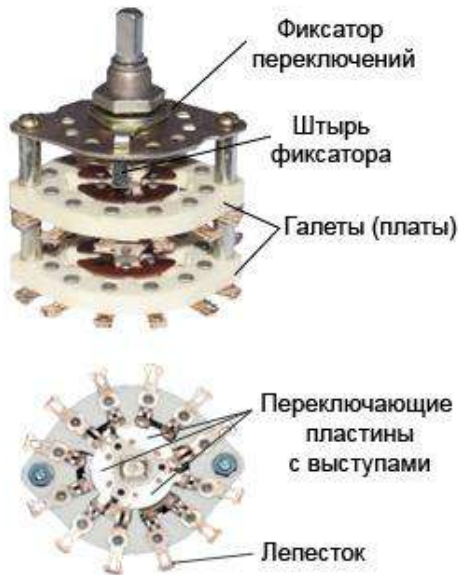

Устройство галетных переключателей ПГК: Переключатель галетный керамический ПГК состоит из фиксатора переключений и галет (плат). Фиксатор переключений закрепляет положения и ограничивает движение подвижной части переключателя. Штырь фиксатора переключений вставляется в отверстие, тем самым определяет число положений.

Например, штырь фиксатора в переключателях:
 на 2 положения (2П) – устанавливается в первое отверстие;
 на 7 положений (7П) – устанавливается в шестое отверстие;
 на 11 положений (11П) – отгибается.

Число положений можно сделать больше или меньше в зависимости от количества отверстий в фиксаторе и расположения штыря.

Каждая галета состоит из подвижной части – ротора и неподвижной части – статора. На роторе закреплены переключающие пластины с выступами. На статоре

закреплено 12 лепестков по окружности через 30 градусов. Длинные лепестки контактируют с переключающей пластиной постоянно, а короткие лепестки контактируют при переключении.

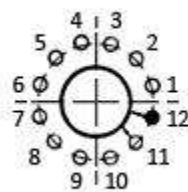
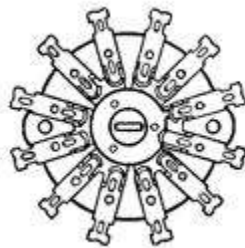

- 11П1Н** 1 направление
 1 переключающая пластина
 1 переключаемая цепь
 1 длинный лепесток
 11 коротких лепестков

При наличии одной переключающей пластины максимальное количество положений – 11

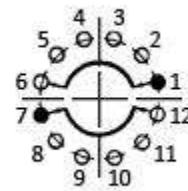
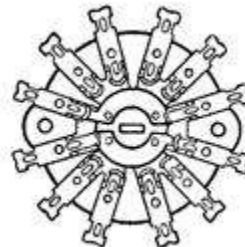

- 5П2Н** 2 направления
 2 переключающие пластины
 2 переключаемые цепи
 2 длинных лепестка
 10 коротких лепестков

При наличии двух переключающих пластин максимальное количество положений – 5

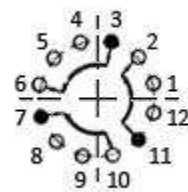
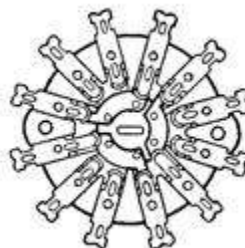

- 3П3Н** 3 направления
 3 переключающие пластины
 3 переключаемые цепи
 3 длинных лепестка
 9 коротких лепестков

При наличии трех переключающих пластин максимальное количество положений – 3

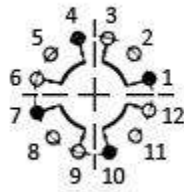
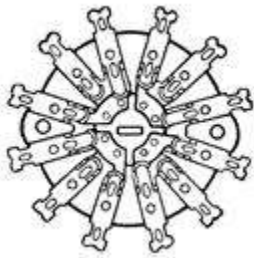

- 2П4Н** 4 направления
- 4 переключающие пластины
- 4 переключаемые цепи
- 4 длинных лепестка
- 8 коротких лепестков

При наличии четырех переключающих пластин
максимальное количество положений – 2

Количество галет ПГК	Размеры, мм						Масса, не более		
	L			L - вариант "А" (BC-3)			l=6	l=8	l=15
	l=6	l=8	l=15	l=6	l=8	l=15			
1	53	-	-	49	-	-	61 г	-	-
2	68	68	75	64	64	71	90 г	90 г	92 г
3	75	80	95	71	76	91	115 г	115 г	118 г
4	89	95	115	85	91	111	139 г	139 г	145 г

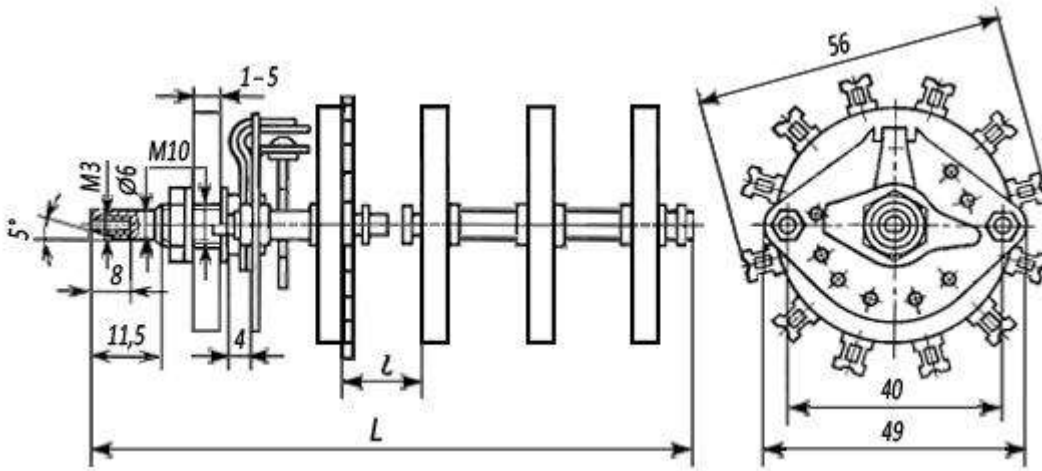

Размеры оси с прямой лыской (BC-3 или вариант "А"):

