

2КПВМ-4	-60...+155 °С	1...2,0 пФ	650	-	100
2КПВМ-5		1,5...3,5пф	650	-	100
2КПВМ-6		Покрытие секций ротора и статора - серебрение			
2КПВМ-7		1...1,8 пФ	350	-	100
2КЛВМ-8		1...3,3 пФ	350	-	100
2КПВМ-9		1,5...5,8пф	350	-	100
2КПВМ-10		1...1,3 пФ	650	-	100
2КПВМ-11		1...2,0 пФ	650	-	100
2КПВМ-12		1,5...3,5пф	650	-	100

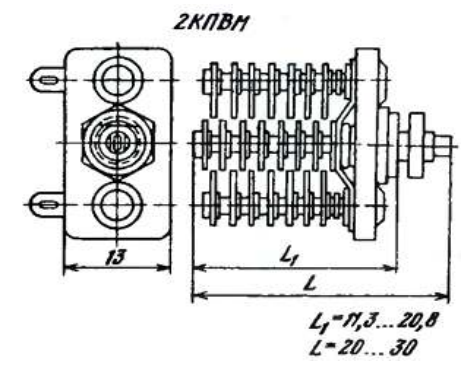

3КПВМ-1	Подстроечные с воздушным диэлектриком малогабаритные. Каждый тип конденсатора по номинальному значению емкости, электрической прочности изоляции и покрытию секции ротора и статора разде ляется на 14 видов. -60...+155 °С	Покрытие ротора и статора - хим никелирование			
3КПВМ-2		3...24 пФ	350	-	100
3КПВМ-3		2,2...15 пФ	350	-	100
3КПВМ-4		2,5...9 пФ	350	-	100
3КПВМ-5		2,5...6,5пФ	350	-	100
3КПВМ-6		4...17 пФ	650	-	100
3КПВМ-7		3...12 пФ	650	-	100
3КПВМ-8		2,5...6,5пФ	650	-	100
3КПВМ-9		Покрытие секций ротора и статора - сеообрение			
3КПВМ-10		3...24 пФ	350	-	100
3КПВМ-11		2,2-15 пФ	350	-	100
3КПВМ-12		2,5...9 пФ	350	-	100
3КПВМ-13		2,5...6,5пФ	350	-	100
3КПВМ-14		4...17 пФ	650	-	100

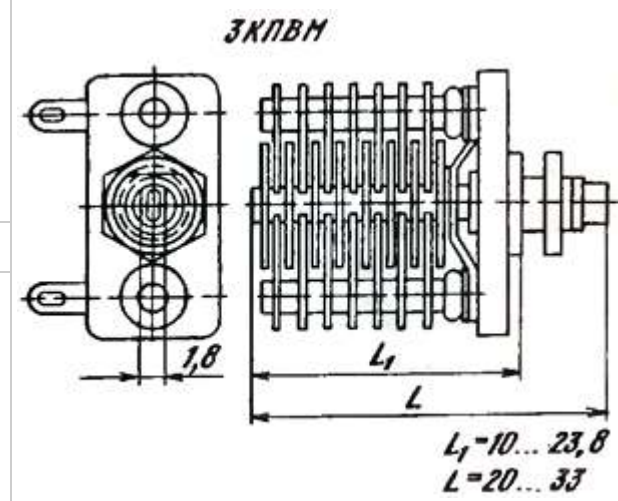

кпк-мн	Керамические подстроечные. Выпускаются в конструктивном варианте для панельного монтажа. Предназначены для работы в цепях постоянного, переменного и импульсного тока. -60...+85 °С	2...7 пФ	350	-	-600
		4...15 пФ	350	-	-600
		5...20 пФ	350	-	-600
		6...25 пФ	350	-	-600
		8...30 пФ	350	-	-600

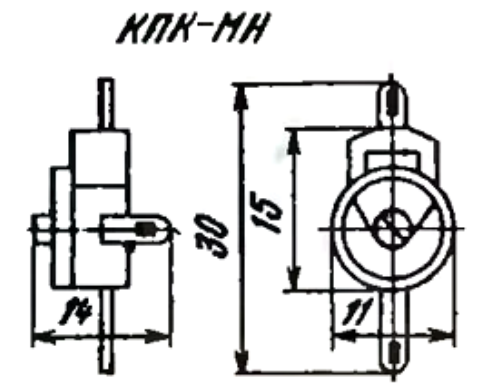

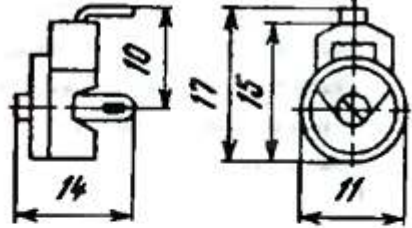
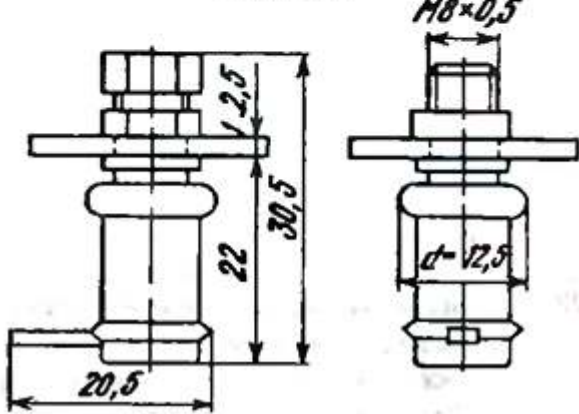
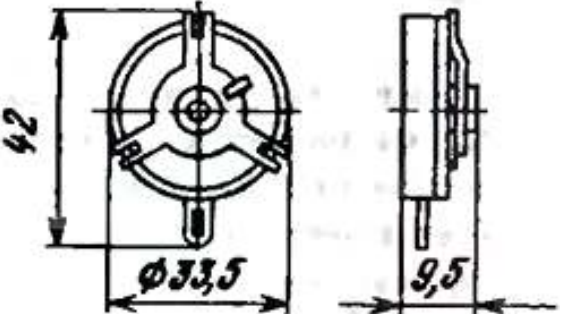

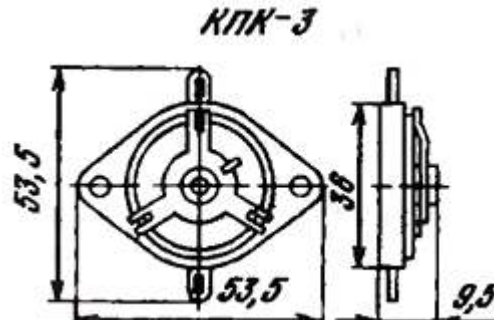
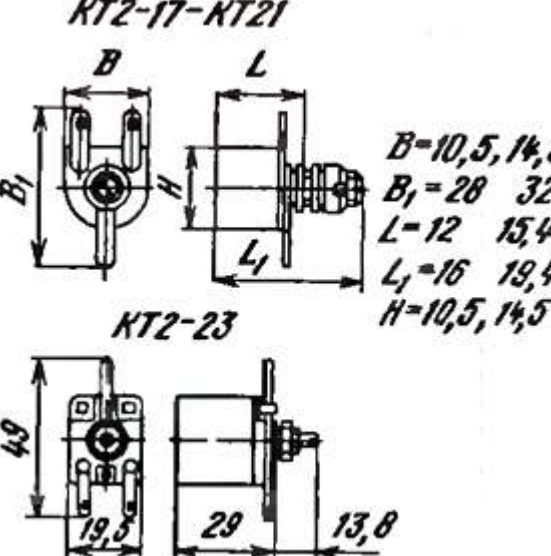
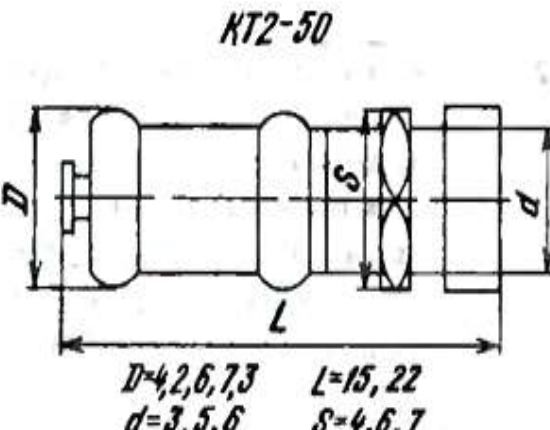
Тип конденсатора	Классификация. Вариант исполнения. Назначение. Диапазон температур	Диапазон номинальных емкостей, мкФ	Номинальное напряжение, В	Допускаемые отклонения емкости, %	Группа ТКЕ, $\times 10^{-6}/^{\circ}\text{C}$	Габаритный чертеж корпуса
кпк-мп, кпк-мт	Керамические подстроечные. Выпускаются в вариантах: для монтажа на печатные платы (КПК-МТ) и с креплением пайкой за выводы (КПК-МП). Предназначены для работы в цепях постоянного, переменного и импульсного токов. -60...+85 °C	2...7 пФ 4...15 пФ 5...20 пФ 6...25 пФ 8...30 пФ	350 350 350 350 350	- - - - -	-600 -600 -600 -600 -600	<p style="text-align: center;">КПК-МП</p>  <p style="text-align: center;">КПК-МТ</p> 
КПК-2	Керамические подстроечные. Выпускаются в конструктивном варианте для панельного монтажа. Предназначены для работы в цепях постоянного, переменного и импульсного токов. -60...+85 °C	8...60 пФ 10...100 пФ 25...150 пФ 75...200 пФ 125...250 пФ 200...325 пФ 275...375 пФ 350...450 пФ	500 500 500 500 500 500 500 500	±10 ±10 ±10 ±10 ±10 ±10 ±10 ±10	-(200...800) -(200...800) -(200...800) -(200...800) -(200...800) -(200...800) -(200...800) -(200...800)	<p style="text-align: center;">КПК-2</p> 

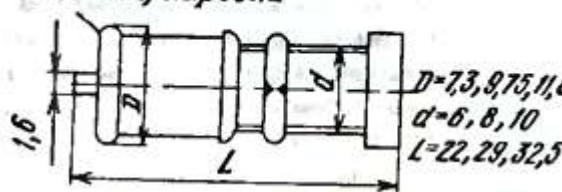
КПК-3	Керамические подстроечные. Выпускаются в конструктивном варианте для панельного монтажа. Предназначены для работы в цепях постоянного, переменного и импульсного токов. -60...+85 °С	8...60 пФ 10...100 пФ 25...150 пФ 75...200 пФ 125.. 250 пФ 200...325 пФ 275...375 пФ 350...450 пФ	500 500 500 500 500 500 500 500	±10 ±10 ±10 ±10 ±10 ±10 ±10 ±10	-(200...800) -(200...800) -(200...800) -(200...800) -(200...800) -(200...800) -(200...800) -(200...800)	 <p><i>КПК-3</i></p>
КТ2-17 КТ2-18 КТ2-19 КТ2-20 КТ2-21 КТ2-23	Подстроенный с воздушным диэлектриком. Предназначены для работы в радиоаппаратуре. -60.. +125 °С Для КТ2-23 - -60...+85 °С	1,5...5 пФ 1,5...10 пФ 1,9...15 пФ 2,5...30 пФ 3,0...50 пФ 6,0...50 пФ	160 160 160 160 160 160	±10 ±10 ±10 ±10 ±10 ±10	+300 +300 +300 +300 +300 +300	 <p><i>КТ2-17-КТ21</i></p> <p><i>КТ2-23</i></p> <p>$B=10,5, 14,5$ $B_1=28, 32$ $L=12, 15,4$ $L_1=16, 19,4$ $H=10,5, 14,5$</p>
КТ2-50	Подстроенный с воздушным диэлектриком. Предназначены для работы в цепях постоянного и переменного токов и в импульсных режимах. -60...+125 °С	0,35...3,5 пФ 0,6...6 пФ 1.0...20 пФ	250 250 250	±10 ±10 ±10	30±50 30±50 30±50	 <p><i>КТ2-50</i></p> <p>$D=4,2,6,7,3$ $L=15, 22$ $d=3, 5, 6$ $S=4, 6, 7$</p>

КТ2-51	Подстроенный с воздушным диэлектриком. Предназначены для работы в качестве подстроечных элементов внутреннего монтажа в аппаратуре в цепях постоянного и переменного токов и в импульсных режимах -60...+125 °С	2,0...50 пФ 0,5...6,0 пФ 2,0...50 пФ	50 500 500	±10 ±10 ±10	30±50 30±50 30±50	<p style="text-align: center;">КТ2-51</p> <p><i>Место маркировки</i></p> 
--------	---	--	------------------	-------------------	-------------------------	---

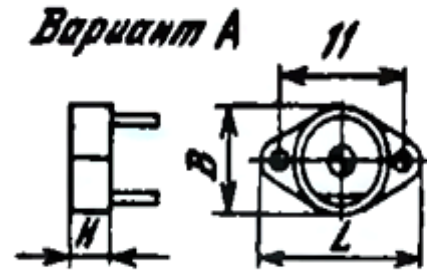
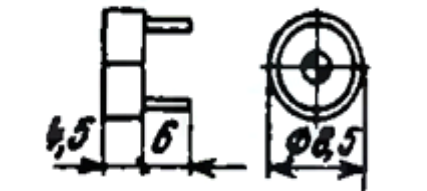
Тип конденсатора	Классификация. Вариант исполнения. Назначение. Диапазон температур	Диапазон номинальных емкостей, мкФ	Номинальное напряжение, В	Допускаемые отклонения емкости, %	Группа ТКЕ, $\times 10^{-6}/^{\circ}\text{C}$	Габаритный чертеж корпуса
------------------	--	------------------------------------	---------------------------	-----------------------------------	---	---------------------------

КТ4-21	Керамическим подстроенные. Выпускаются в конструктивном варианте для печатных схем с креплением за корпус (вариант "а") и с креплением лайкой за выводы (варианты "б", "в"). Предназначены для работы в цепях постоянного, переменного и импульсного токов. -60...+85 °С	1...5 пФ 2...10 пФ 3...15 пФ 4...20 пФ	250 250 250 250	±10 ±10 ±10 ±10	-(100...+200) - (100...+200) - (100...+200) - (100...+200)	<p style="text-align: center;">КТ4-21</p> <p><i>Вариант А</i></p>  <p><i>Вариант Б</i></p>  <p><i>Вариант В</i></p> 
--------	--	---	--------------------------	--------------------------	---	--

КТ4-23	Керамические подстроенные. Выпускаются в конструктивном варианте для печатных схем с креплением пайкой за выводы. Предназначены для работы в цепях постоянного, переменного, и импульсного токов. -60...+100 °C	0,4...4 пФ	200	±10	-(100...±200) - (600...±300) - (600...±300) - -(600...±300) - 600... ±300) - (600...±300) - 600...±300)
		2...7 пФ	200	±10	
		2,5...8 пФ	200	±10	
		4...15 пФ	200	±10	
		5...20 пФ	200	±10	
		6...25 пФ	200	±10	
		8...30 пФ	200	±10	

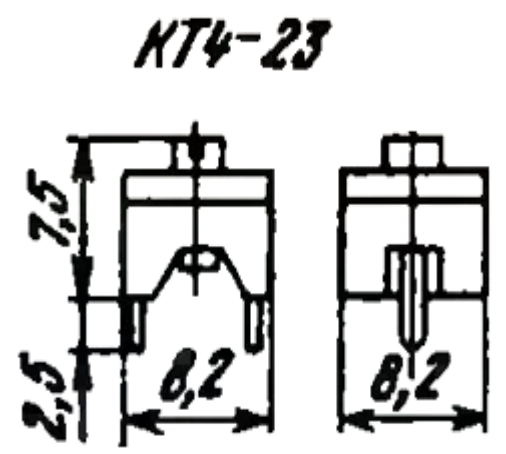

КТ4-24	Керамические подстроенные. Выпускаются в конструктивном варианте для печатных схем с креплением пайкой за выводы. Предназначены для работы в электронных наручных часах. -60...+85 °C	5...25 пФ	50	±10	-(750...±750)
--------	--	-----------	----	-----	---------------

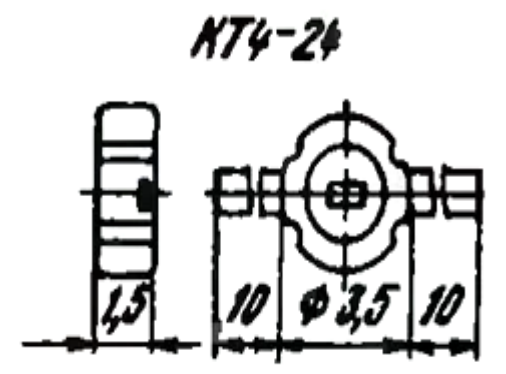

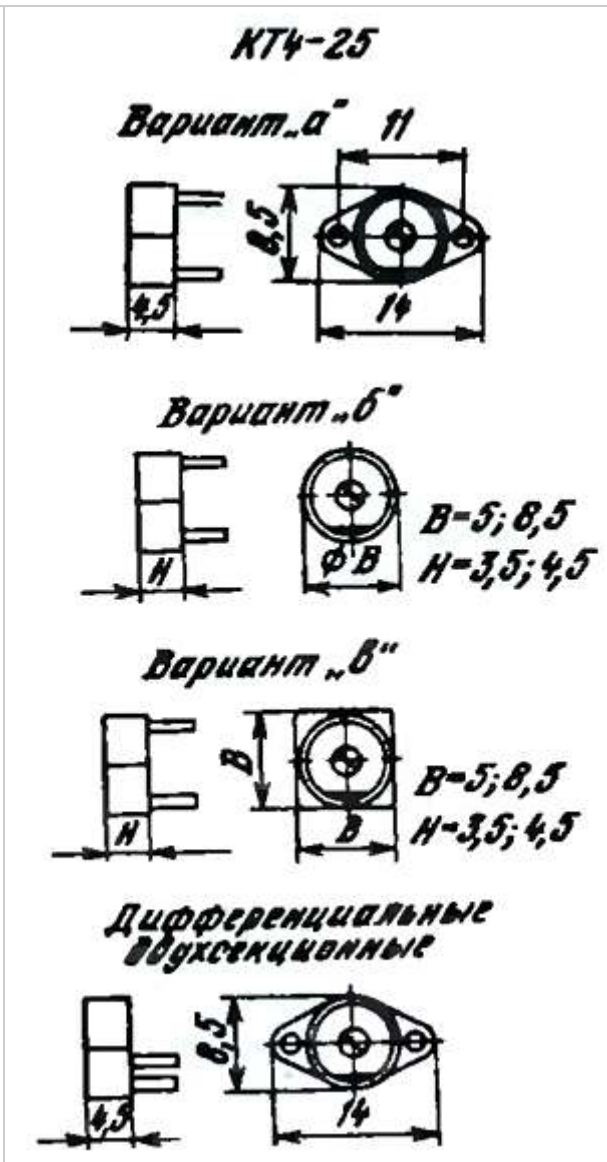

КТ4-25	Керамические подстроенные. Выпускаются в конструктивных вариантах: КТ4-25 "б" - для печатных схем с креплением пайкой за выводы (вариант "б"); КТ4-25 "в" - для печатных схем с креплением за корпус (варианты "а" и "в") и КТ4-25-2х1/5 - дифференциальные, двухсекционные. Предназначены для работы в цепях постоянного, переменного и импульсного токов. -60...+85 °С	1...5 пФ	100	±10	МПО МПО МПО М750 М750 М750 М100 МПО МПО МПО МПО М75 М75 М75 М470 М470 М470 М750 М750 М750
		2...10 пФ	100	±10	
		3...15 пФ	100	±10	
		5...25 пФ	100	±10	
		6...30 пФ	100	±10	
		0,4...2 пФ	100	±10	
		0,4...2 пФ	250	±10	
		1...5 пФ	250	±10	
		2...10 пФ	250	±10	
		3...15 пФ	250	±10	
		0,4...2 пФ	250	±10	
		1...5 пФ	250	±10	
		2...10 пФ	250	±10	
		3...15 пФ	250	±10	
		4...20 пФ	250	±10	
2...10 пФ	250	±10			
3...15 пФ	250	±10			
4...20 пФ	250	±10			
4...20 пФ	250	±10			
5...25 пФ	250	±10			
6...30 пФ	250	±10			
8...40 пФ	250	±10			



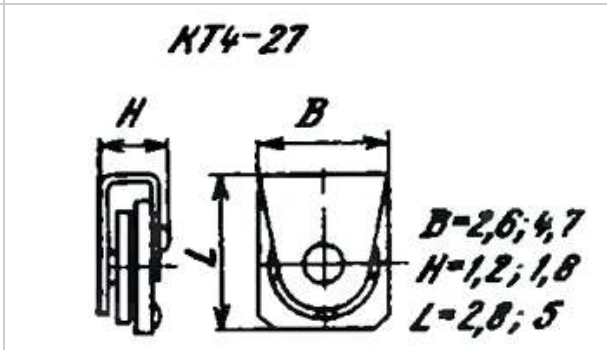

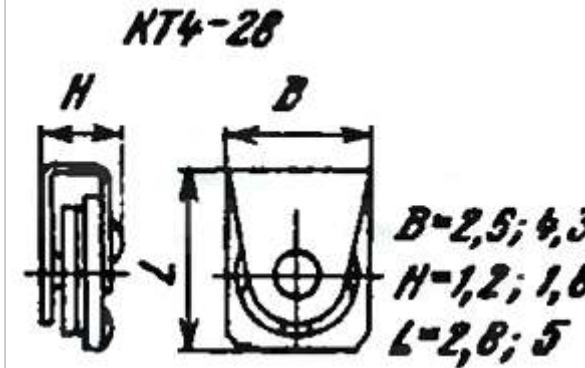
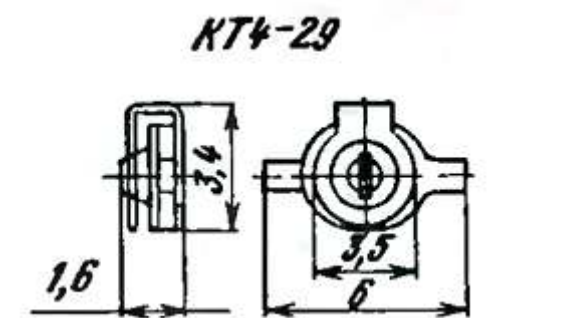
КТ4-27	Керамические подстроенные Выпускаются в конструктивном варианте для интегральных микросхем и чатных схем с креплением пайкой за луженые контакты площадки. Предназначены для работы в цепях переменного, постоянного и импульсного токов и в диапазоне СВЧ. -60...+85 °С	1...10 пФ	16	±10	-(1000...±600) - (1000...±600) -(100...±600) -(75...±125) -(75...±125) -(75...±125) -(75...±125) -(75...±125) -(75...±125)
		1,5...15 пФ	16	±10	
		2...20 пФ	16	±10	
		0,4...2 пФ	25	±10	
		1...5 пФ	25	±10	
		1...5 пФ	50	±10	
		2...10 пФ	50	±10	
		3...15 пФ	50	±10	
		4...20 пФ	50	±10	

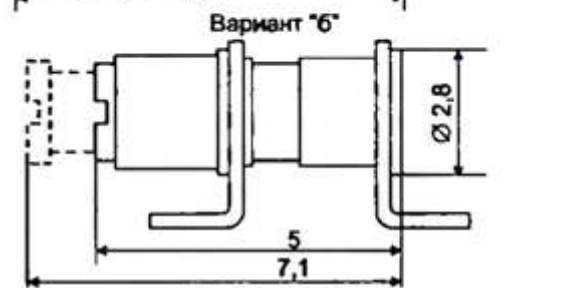

КТ4-28	<p>Керамические подстроенные. Выпускаются в конструктивном варианте для интегральных микросхем и печатных схем с креплением пайкой за луженые контакты площадки. Предназначены для работы в цепях переменного, постоянного и импульсного токов.</p> <p>-60...+60 °С</p>	<p>1...10 пФ 25 3...15 пФ 25 4...20 пФ 25 4...40 пФ 25 5...25 пФ 25</p>	<p>±10 ±10 ±10 ±10 ±10</p>	<p>М75 М75 М75 М75 М750</p>	<p>КТ4-28</p>  <p>$B=2,5; 4,3$ $H=1,2; 1,8$ $L=2,8; 5$</p>	
Тип конденсатора	Классификация. Вариант исполнения. Назначение. Диапазон температур	Диапазон номинальных емкостей, мкФ	Номинальное напряжение, В	Допускаемые отклонения емкости, %	Группа ТКЕ, $\times 10^{-6}/^{\circ}\text{C}$	Габаритный чертеж корпуса
КТ4-29	<p>Керамические подстроенные. Выпускаются в конструктивном "эриант" для интегральных микросхем и печатных схем с креплением пайкой за луженые контакты площадки. Предназначены для работы в цепях переменного, постстоянного и импульсного токов.</p> <p>-60...+60 °С</p>	5...25 пФ	25	±10	М750	<p>КТ4-29</p> 
КТ4-30	<p>Керамические подстроенные. Предназначены для работы в цепях постоянного, перемонного и импульсирующего токов, в том числе в диапазоне СВЧ и в импульсных режимах.</p> <p>-60...+85 °С</p>	0,4...15 пФ	500	±10	М750	<p>КТ4-30 Вариант "а"</p>  <p>Вариант "б"</p> 

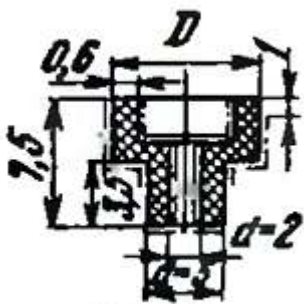
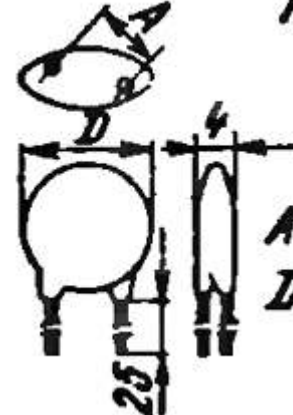
КТ4-35	<p>Керамические подстроенные. Предназначены для работы в цепях постоянного, переменного и пульсирующего токов, в том числе в селекторах каналов телевизионных приемников.</p> <p>-60...+85 °С</p>	<p>0,6...3 пФ 1,0...5 пФ 2,0... 10 пФ</p>	<p>50 50 50</p>	<p>±10 ±10 ±10</p>	<p>-(500±1000) -(500±1000) -(500±1000)</p>	
КТ4-36	<p>Керамические подстроенные. Предназначены для работы в цепях постоянного, переменного токов и в импульсных режимах.</p> <p>Основная область применения - электронные наручные часы.</p> <p>-25...+85 °С</p>	<p>5,5...20 пФ</p>	<p>25</p>	<p>±10</p>	<p>+300 -(200) -2200</p>	
К10П-4	<p>Керамические проходные. Предназначены для подавления радиопомех в диапазоне 100...1000 МГц в цепях постоянного, пульсирующего, переменного синусоидального токов в непрерывном и импульсных режимах.</p> <p>-60...+125 °С</p>	<p>3,9...8,2 пФ 10...18 пФ 12...22 пФ 22...43 пФ 47...100 пФ 470...1000 пФ 2200...1500 пФ 3300 пФ</p>	<p>350 350 350 350 350 350 350 350</p>	<p>±0,5 пФ;±1 пФ ±5; ±10; ±20 ±5; ±10; ±20 ±6; ±10; ±20 ±5; ±10; ±20 +50...-20 +80...-20 +80...-20</p>	<p>П100 М47 М75 М750 М1500 Н30 Н70 Н90</p>	

K10Y-1	<p>Керамические проходные. Выпускаются неизолированными с контактными поверхностями на корпусе конденсатора, без приходного вывода Предназначены для работы в цепях постоянного, переменного и импульсного токов. -60...+85 °C</p>	<p>150 пФ 330 пФ 2200 пФ 4700 пФ</p>	<p>350 350 350 350</p>	<p>±10; ±20 ±10; ±20 ±10; ±20 ±10; ±20</p>	-	<p>K10Y-1</p>  <p>D=6; 10</p> <p>---серебряная поверхность</p>
K10Y-5	<p>Керамические неизолированные с барьерным слоем на полупроводниковой основе. Предназначены для работы в цепях постоянного, переменного и пульсирующего токов и в импульсных режимах. -60...+85 °C</p>	<p>0,1...2,2 0,01...0,47 0,0068...0,22</p>	<p>3,2 10 25</p>	<p>+80...-20 +80...-20 +80...-20</p>	<p>H50 H50 H50</p>	<p>K10Y-5</p>  <p>A=2,5...7,5 D=7...19</p>
K10Y-5M	<p>Керамические неизолированные с барьерным слоем на полупроводниковой основе. Предназначены для работы в цепях постоянного, переменного и пульсирующего о токов и в импульсных режимах. -60...+85 °C</p>	<p>0,047...0,33 0,0068...0,15</p>	<p>25 50</p>	<p>+80...-20 +80... -20</p>	<p>H30 H30</p>	<p>K10Y-5M</p>  <p>A=2,5...7,5 D=7...19</p>

Тип конденсатора	Классификация. Вариант исполнения. Назначение. Диапазон температур	Диапазон номинальных емкостей, мкФ	Номинальное напряжение, В	Допускаемые отклонения емкости, %	Группа ТКЕ, $\times 10^{-6}/^{\circ}\text{C}$	Габаритный чертеж корпуса
K10-7B	Керамические однослойные изолированные. Предназначены для работы в цепях постоянного, переменного и пульсирующего токов и в импульсных режимах. -65...+85 °C	15...180 пФ 18...220 пФ 22...270 пФ 22...270 пФ 47...680 пФ 68...1000 пФ 680 пФ ...0,01 1500 пФ ...0,022 0,047...0,068	50 50 50 50 50 50 50 50	±5; ±10; ±20 ±5; ±10; ±20 ±5; ±10; ±20 ±5; ±10; ±20 ±5; ±10; ±20 ±5; ±10; ±20 ±20; +50; -20 +80; -20 +80; -20	П33 МПО М47 М75 М750 М1500 Н30 Н90 Н90	<p>K10-7B</p> <p>$A=2,5; 5$ $B=4... 14$ $L=4... 14$</p>
K10-7Д	Керамические однослойные изолированные. Предназначены для работы в цепях постоянного, переменного и пульсирующего токов и в импульсных режимах. -65...+85 °C	15...180 пФ 18...220 пФ 22...270 пФ 22...270 пФ 47...680 пФ 68...1000 пФ 680 пФ...0,01 1500 пФ...0,022 0,047...0,068	63 63 63 63 63 63 63 63 63	±5; ±10; ±20 ±5; ±10; ±20 ±5; ±10; ±20 ±5; ±10; ±20 ±5; ±10; ±20 ±5; ±10; ±20 ±5; ±10; ±20 ±20; +50...-20 +80...-20 +80...-20	П33 МПО М47 М75 М750 М1500 Н30 Н70 Н90	<p>K10-7Д</p> <p>$B=3, 3,5$ $D=5... 13$</p>
K10-9	Керамические монокристаллические. Выпускаются незащищенные с лужеными и нелужеными контактными площадками. Предназначены для работы в цепях постоянного, переменного и импульсного токов. -60...+85 °C	2.2...2200 пФ 2,2...2200 пФ 11...3900 пФ 27...8200 пФ 36 пФ...0,015 150 пФ...0,15 1000 пФ...0,47	25 25 25 25 25 25 25	±5; ±10; ±20 ±5; ±10; ±20 ±5; ±10; ±20 ±5; ±10; ±20 ±5; ±10; ±20 ±5; ±10; ±20 ±5; ±10; ±20	П33 М47 М75 М750 М1500 Н20; Н30 Н90	<p>K10-9</p> <p>Луженая поверхность Металлизированная поверхность</p> <p>$L_1=2... 5,5$ $H_1=1,2; 1,5$ $B=2... 6$ $H=0,6; 1$ $L=2... 5,5$</p>

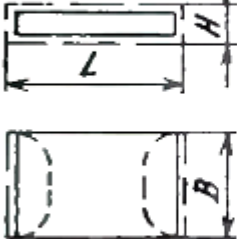
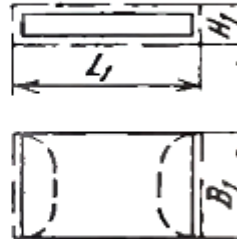
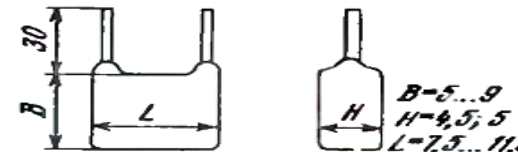
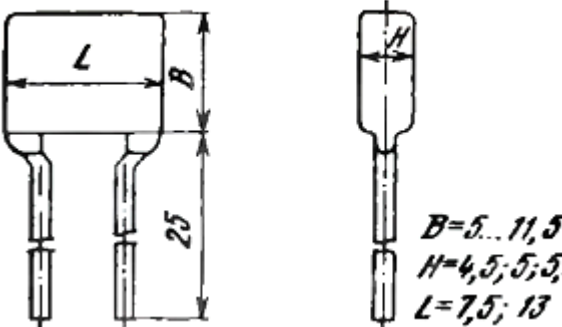
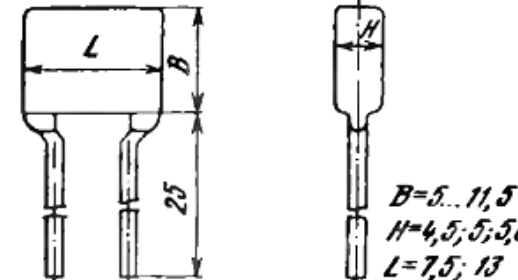
K10-17"в"	Керамические постоянной емкости. Предназначены для работы в цепях постоянного и переменного токов и в импульсных режимах. -60...+125 °С	22 пФ...0,01 22 пФ...0,015 68 пФ...0,027 100 пФ...0,039 470 пФ...0,47 2200 пФ...1,5	50 50 50 50 50 40	±5; ±10; ±20 ±5; ±10; ±20 ±5; ±10; ±20 ±5; ±10; ±20 ±50 +80...-20	P44 M47 M750 M1500 H50 H90	<p style="text-align: center;"><i>K10-17..0"</i></p> <div style="display: flex; justify-content: space-around;"> <div style="text-align: center;"> <p><i>Нелуженые (серебряные)</i></p>  <p><i>B=1,3... 6,6 H=1... 1,8 L=1,5... 8</i></p> </div> <div style="text-align: center;"> <p><i>Луженые</i></p>  <p><i>B1=1,4... 6,8 H1=1,2... 2 L1=2... 8,9</i></p> </div> </div>
K10-17-1"б"	Керамические постоянной емкости. Предназначены для работы в цепях постоянного и переменного токов и в импульсных режимах. -60...+125 °С	2,2...6800 пФ 33 пФ...0,022 680 пФ...0,022 6800 пФ...0,68	50 50 50 50	±5; ±10; ±20 ±5; ±10; ±20 ±50 +80...-20	M4 M1500 H50 H90	<p style="text-align: center;"><i>K10-17-1..0"</i></p>  <p><i>B=5...9 H=4,5; 5 L=7,5... 11,5</i></p>
K10-17-2"б"	Керамические постоянной емкости. Предназначены для работы в цепях постоянного и переменного токов и в импульсных режимах. -60...+125 °С	820 пФ...0,015 2200 пФ...0,039 0,01...0,47 0,022...2,2	25 25 25 25	±5; ±10; ±20 ±5; ±10; ±20 ±50 +80...-20	M47 M1500 H50 H90	<p style="text-align: center;"><i>K10-17-2..0"</i></p>  <p><i>B=5... 11,5 H=4,5; 5; 5,6 L=7,5; 13</i></p>
K10-17-3"б"	Керамические постоянной емкости. Выпускаются для автоматизированной сборки. Предназначены для работы в цепях постоянного и переменного токов и в импульсных режимах. -60...+125 °С -60...+85 °С	15...1800 пФ 68...5600 пФ 680 пФ...0,068	160 160 100	±5; ±10; ±20 ±5; ±10; ±20 ±50	M47 M1500 H50	<p style="text-align: center;"><i>K10-17-2..0"</i></p>  <p><i>B=5... 11,5 H=4,5; 5; 5,6 L=7,5; 13</i></p>

Тип конденсатора	Классификация. Вариант исполнения. Назначение. Диапазон температур	Диапазон номинальных емкостей, мкФ	Номинальное напряжение, В	Допускаемые отклонения емкости, %	Группа ТКЕ, $\times 10^{-6}/^{\circ}\text{C}$	Габаритный чертеж корпуса
K10-17-3"г"	Керамические постоянной емкости. Предназначены для работы в цепях постоянного и переменного токов и в импульсных режимах. -60...+125 °С -60...+85 °С	220...1800 пФ 820...5600 пФ 0,022...0,068 0,068...0,15	160 160 100 100	$\pm 5; \pm 10; \pm 20$ $\pm 5; \pm 10; \pm 20$ ± 50 +80...-20	M47 M1500 H50 H90	<p><i>K10-17-3..г"</i></p>
K10-17-3"д"	Керамические постоянной емкости. Предназначены для работы в цепях постоянного и переменного токов и в импульсных режимах. -60...+125 °С -60...+85 °С	220...1800 пФ 820...5600 пФ 0,022...0,068 0,068...0,15	160 160 100 100	$\pm 5; \pm 10; \pm 20$ $\pm 5; \pm 10; \pm 20$ ± 50 +80...-20	M47 M1500 H50 H90	<p><i>K10-17-3..д"</i></p>
K10-17-4"в"	Керамические постоянной емкости. Предназначены для работы в цепях постоянного и переменного токов и в импульсных режимах. -60...+125 °С -60...+85 °С	22...820 пФ 68...2700 пФ 470 пФ...0,022 2200 пФ...0,15	50 50 50 40	$\pm 5; \pm 10; \pm 20$ $\pm 5; \pm 10; \pm 20$ ± 50 +80...-20	M47 M1500 H50 H90	<p><i>K10-17-4..в"</i></p>
K10-18	Керамические. Предназначены для работы в цепях постоянного и переменного токов и в импульсных режимах. -60...+85 °С	1...2,2 пФ 2,7...18 пФ 3,3...15 пФ 27...47 пФ 56...100 пФ 470...4700 пФ	500 500 500 500 500 300	± 10 ± 10 ± 10 ± 10 ± 10 +80...-20	П100 П33 M47 M750 M1500 H70	<p><i>K10-18</i></p>

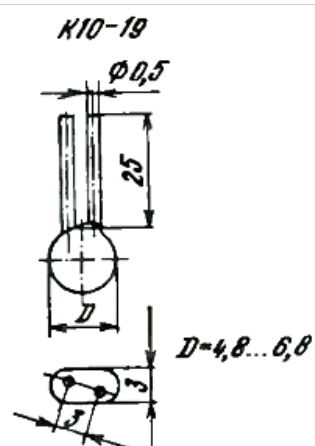
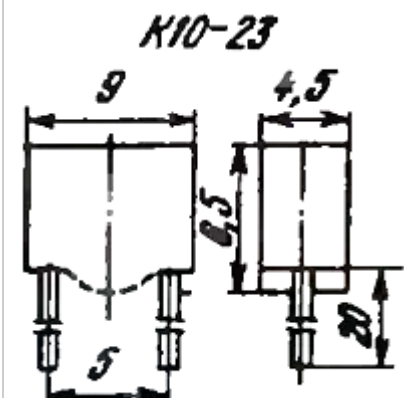
K10-19	<p>Керамические неизолированные. Предназначены для работы в селекторах телевизионных каналов, а также в цепях постоянного и переменного токов и в импульсных режимах частотой до 2500 МГц. -60...+125 °C -60...+85 °C</p>	<p>1...7,5 пФ 80 1...10 пФ 80 1...15 пФ 80 1...39 пФ 80 10...56 пФ 32 18...130 пФ 32 680...2200 пФ 32</p>	<p>±5; ±10; ±20 ±5; ±10; ±20 ±5; ±10; ±20 ±5; ±10; ±20 ±5; ±10; ±20 ±5; ±10; ±20 +80...-20</p>	<p>П100 П33 М47 М75 М750 М1500 Н70</p>	
K10-23	<p>Керамические монокристаллические низковольтные. Выпускаются изолированными с однонаправленными выводами. Предназначены для работы в цепях постоянного, переменного и импульсного токов. Для ручной и автоматизированной сборки. -60...+85 °C</p>	<p>2,2...360 пФ 16 2,2...330 пФ 16 10...720 пФ 16 33...1500 пФ 16 75...3000 пФ 16 680 пФ...0,033 16</p>	<p>±10; ±20 ±10; ±20 ±10; ±20 ±10; ±20 ±10; ±20 ±10; ±20</p>	<p>П33 М47 М75 М750 М1500 Н30</p>	
K10-24	<p>Керамические дисковые. Предназначены для работы в цепях постоянного, переменного и импульсного токов в качестве встроенных элементов внутреннего монтажа аппаратуры. -60...+85 °C</p>	<p>0,01 500 0,022 500</p>	<p>±20; ±30 ±20; ±30</p>	<p>- -</p>	