

# ПОДСТРОЕЧНЫЙ РЕЗИСТОР 3269 СЕРИЯ SMD МНОГООБОРОТНЫЙ

## ОСОБЕННОСТИ

- 6мм /прямоугольный /монтаж на поверхность
- 12 оборотов/металлокерамика/  
промышленный/герметичный
- 3 типа корпуса (расположение выводов) (W; P; X)

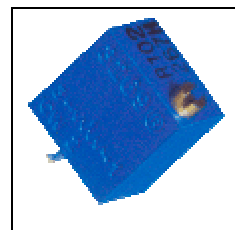
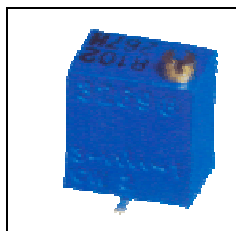

## ЭЛЕКТРИЧЕСКИЕ ХАРАКТЕРИСТИКИ

Диапазон сопротивлений	10 до 1 Мом (см.таблицу стандартных сопротивлений)
Допуск сопротивлений	± 10% ст. (доступен более жесткий)
Абсолют.мин.сопротивление	1% или 2 ома макс. (что больше)
Изменение конт.сопротивления	3% или 3 ома макс. (что больше)
Регулируемость	Напряжение ± 0.02% Сопротивление ± 0.05%
Разрешение	Бесконечность
Сопротивление изоляции	500 В DC 1,000 Мом мин.
Диэлектрическая прочность	101.3 кПа 600 В AC; 8.5 кПа 360 В AC
Эффективное перемещение	12 поворотов номин.

## ЭКСПЛУАТАЦИОННЫЕ ХАРАКТЕРИСТИКИ

Номинальная мощность	0.25 Вт (70°C), 0 Вт (125°C) (200 В макс.)
Диапазон температур	-55 С до +125 С
Температурный коэффициент	± 100ppm/С
Вибрация	98м/сек <sup>2</sup> (1% Δ TR; 1% Δ VR)
Ударопрочность	390м/сек <sup>2</sup> (1% Δ TR; 1% Δ VR)
Нароботка на отказ	1,000 часов 0.25 Вт @70 С (3% Δ TR; 4% или 4 ома, что больше, CRV)
Вращательный ресурс	200 циклов (3% Δ TR; 4% или 4 ома, что больше, CRV)

## ФИЗИЧЕСКИЕ ХАРАКТЕРИСТИКИ

Крутящий момент	25 мН·м макс.
Механические ограничители	Движок бездействует
Вывода	Залуженные
Стандартная упаковка	50 шт. в тубе

## ТАБЛИЦА СТАНДАРТНЫХ СОПРОТИВЛЕНИЙ

Сопротивление (ом)	Код сопротивления	Сопротивление (ом)	Код сопротивления
10	100		
20	200	10,000	103
50	500	20,000	203
100	101	25,000	253
200	201	50,000	503
500	501		
		100,000	104
1,000	102	200,000	204
2,000	202	250,000	254
5,000	502	500,000	504
		1,000,000	105

Доступны другие номиналы ТКС затененных областях ± 250ppm/С

Технические характеристики могут быть изменены без предварительного уведомления.

# ПОДСТРОЕЧНЫЙ РЕЗИСТОР 3269 СЕРИЯ SMD МНОГООБОРОТНЫЙ



## ГАБАРИТНЫЕ РАЗМЕРЫ

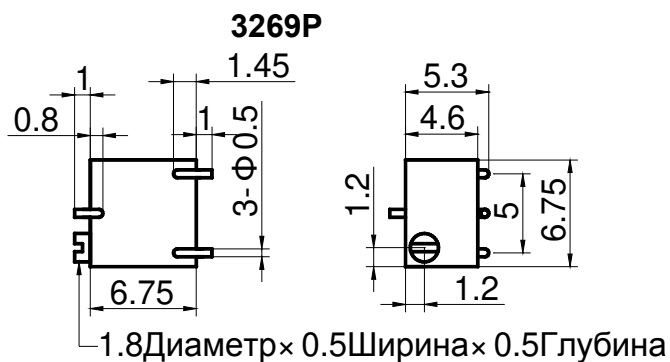
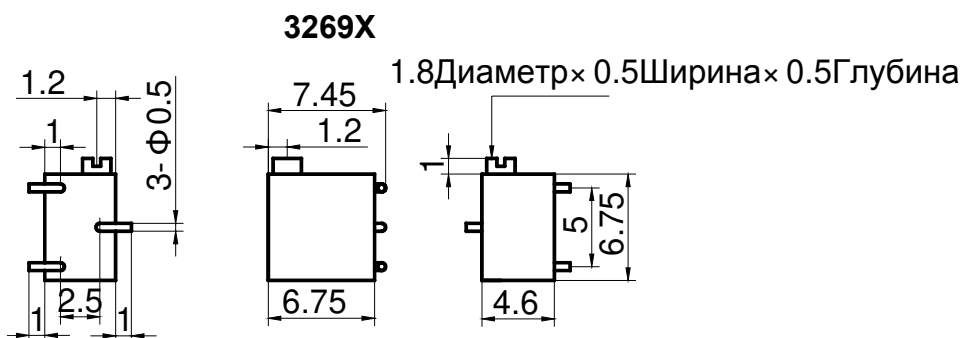
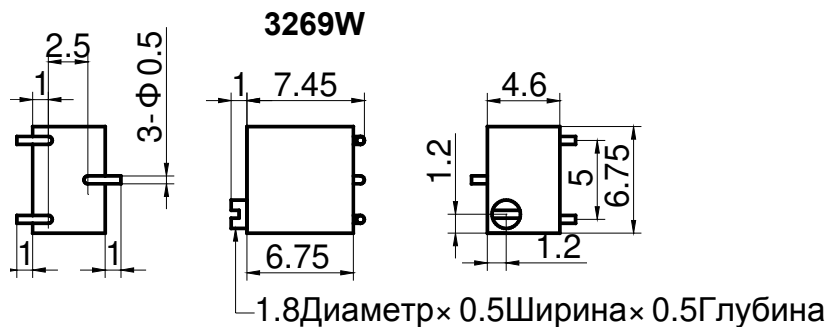

Размеры в миллиметрах. Допуск:  $\pm 0.25$  если не указано иное.

## МАРКИРОВКА

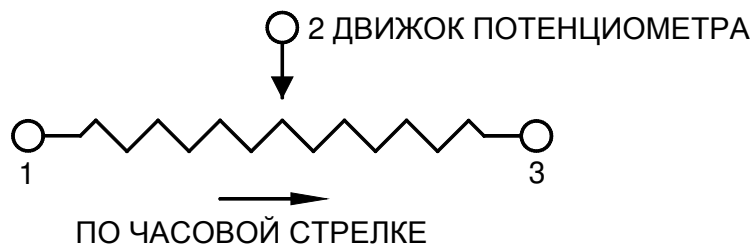
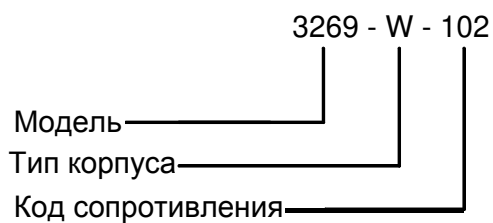

Технические характеристики могут быть изменены без предварительного уведомления.