

ЛАМПЫ НАКАЛИВАНИЯ КВАРЦЕВЫЕ ГАЛОГЕННЫЕ МАЛОГАБАРИТНЫЕ

КГМ. (Цоколь G-4)

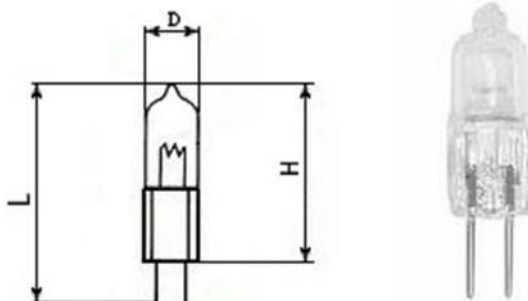

ТИП ЛАМПЫ - КГМ-6-10

НАПРЯЖЕНИЕ - 6 В

МОЩНОСТЬ - 10 Вт

СВЕТОВОЙ ПОТОК - 140 Лм

СРЕДНЯЯ НАРАБОТКА - 1000 часов

ГАБАРИТЫ: L – 30mm, D – 8mm, H – 23mm.